

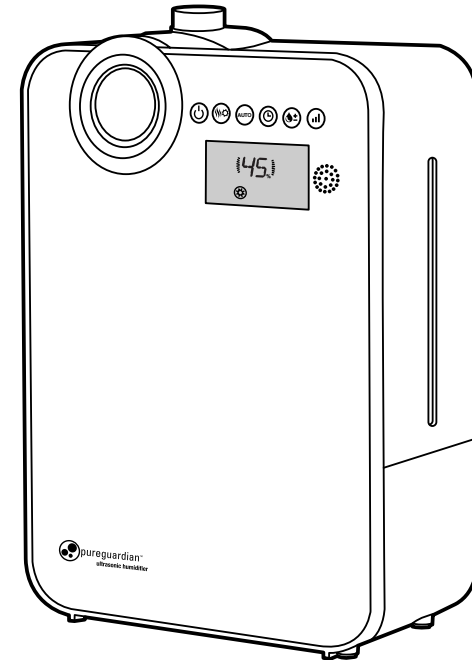

USE & CARE INSTRUCTIONS



pureguardian™
Ultrasonic Humidifier



Guardian Technologies LLC
7700 St Clair Avenue | Mentor, Ohio 44060
1.866.603.5900 | www.guardiantechnologies.com

Model No. H7550
3-Year Limited Warranty
www.guardiantechnologies.com
1.866.603.5900
REV0613

English E - 1
French F - 1
Spanish S - 1

Date Purchased
month _____
year _____

READ AND SAVE THESE INSTRUCTIONS WARNINGS

Failure to comply with the warnings listed below may result in electric shock or serious injury.



This product should be used only in accordance with the specifications outlined in this manual. Usage other than what has been specified here may result in serious injury.

WARNING: THE CORDS, WIRES AND/OR CABLES SUPPLIED WITH THIS PRODUCT CONTAIN CHEMICALS, INCLUDING LEAD OR LEAD COMPOUNDS, KNOWN TO THE STATE OF CALIFORNIA TO CAUSE CANCER AND BIRTH DEFECTS OR OTHER REPRODUCTIVE HARM. WASH HANDS AFTER USING. (CALIFORNIA CODE OF REGULATIONS PROPOSITION 65)

- CAUTION: To reduce the risk of severe burns, keep this product out of the reach of children and pets.
- Disassembly, repair or remodeling by an unauthorized person may result in serious harm and will void the manufactures warranty.
- Always place this humidifier on a firm, flat & level surface. This humidifier may not work properly on an uneven surface.
- Do not place this product on cloth, carpet or an absorbent surface. This may block air inlet.
- This product releases mist. Do not place this humidifier directly on wood furniture, flooring or any surfaces that could be damaged by water. Manufacturer does not accept any liability for damage in the case of the unit being placed incorrectly.
- Do not use if the plug is damaged or loose.
- Before filling or cleaning the unit, make sure it is unplugged.
- Once the humidifier has been plugged in, do not tilt or move the unit.
- Do not remove the water tank from the unit while it is on.
- Do not handle the plug with wet hands.
- Do not excessively bend, twist, pull or damage the power cord.
- Avoid placing this product where the humidity spout is pointed directly at an object or person.
- Do not inhale the mist/vapor expelled from the product or drink water from the tank.
- Do not fill the water tank with hot or boiling water.
- Do not use this product in direct sunlight or near a heat source such as a stove, heater or radiator.
- If the water tank becomes cracked or damaged, do not use.
- Do not keep this product running for an extended period of time.
- Unplug the cord when unit is not in use for an extended period of time and/or when no one is home.
- Do not keep water in the tank when not in use for an extended period of time.

READ AND SAVE THESE INSTRUCTIONS WARNINGS

Failure to comply with the warnings listed below may result in electric shock or serious injury.

- Do not clean the unit, water tank or water reservoir with detergents or chemicals of any kind.
- The use of water additives including ethereal/essential oils, fragrances, eucalyptus, water conditioners, etc. will damage the appliance materials and as a consequence the whole unit. Any use of such additives will void the manufactures warranty.
- Do not use this product near any other electronic device.
- Do not cover the spray spout at any time during use. Do not put anything on or in the tank.
- IMPORTANT: Neither humans nor animals can hear the high frequency vibrations.
- When unplugging from outlet hold humidifier securely.
- Do not place cord over objects.
- Do not get water in or on the power cord or where it connects to the product. Do not use near a sink.
- Do not touch the water tank during operation.
- Do not submerge the unit in water or pour water on the unit or in the humidity spout.
- When emptying water from water tank, pour on drain side.
- Do not cover the spout with cloth or hand and do not use without the spout.
- Use clean or distilled water in tank. Hard water areas will require more frequent cleaning.

PRODUCT SPECIFICATIONS AND PARTS

SPECIFICATIONS

MODEL NUMBER: H7550

HUMIDIFYING MODE: Cool/Warm Ultrasonic Mist

POWER SUPPLY: 120V, 50/60Hz

POWER CONSUMPTION: 30W (Cool Mist); 130W (Warm Mist)

TANK CAPACITY: 1.32 gallons, > 14 oz/hr

SUCCESSIVE HUMIDITY HOURS: Up to 90 hours depending on environmental conditions

DIMENSIONS: 5.12"L x 9.76"W x 13.98"H

WEIGHT: 5.45 pounds

PARTS

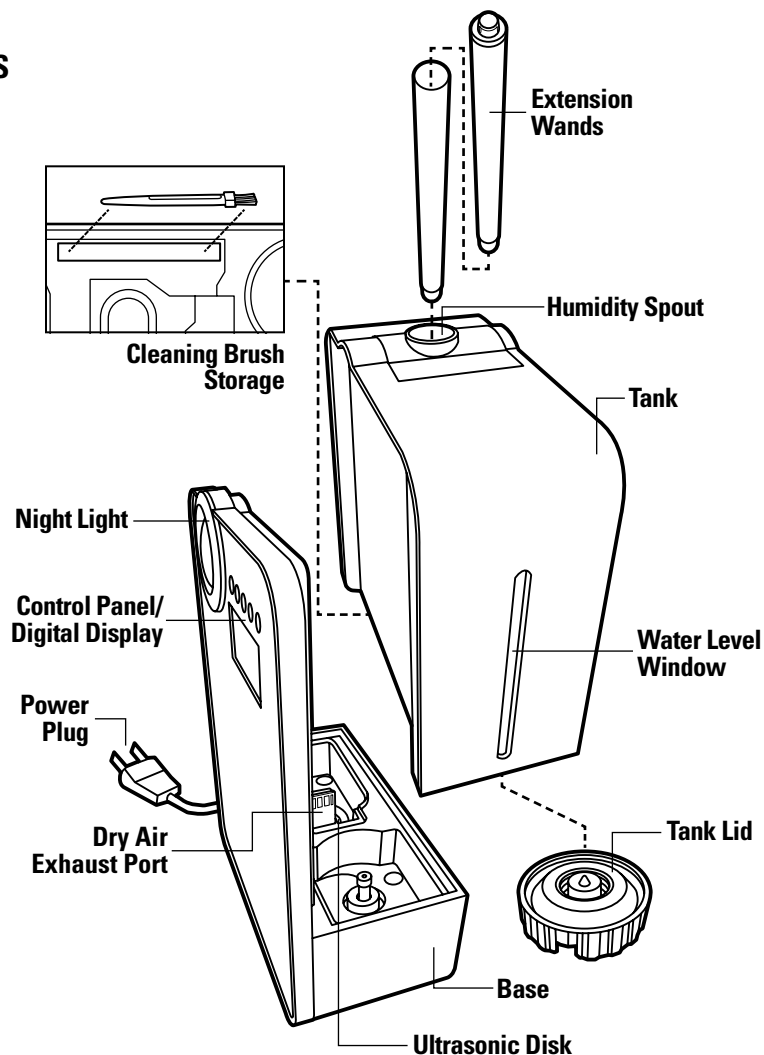

CONTROL PANEL TOUCH FUNCTIONS

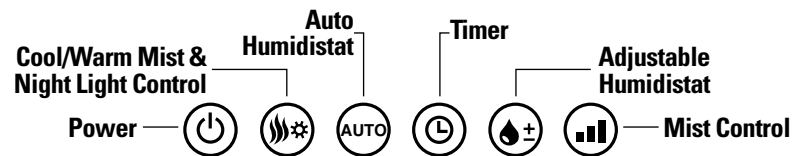

FEATURE HIGHLIGHTS

POWER

Turns humidifier ON/OFF.

COOL/WARM MIST & NIGHT LIGHT CONTROL

Select humidifying temperature based on need. Warm humidity will use more power but will humidify your room quicker. Turns night light on/off.

AUTO HUMIDISTAT

Monitors the humidity in the room and adjusts output to maintain an ideal humidity of 50%.

TIMER

Preset the humidifier to automatically turn off in 1 to 12 hours.

ADJUSTABLE HUMIDISTAT

Preset the humidifier to run at necessary time and mist control setting to reach desired humidity.

MIST CONTROL

The spray volume or amount of mist that is produced by the unit can be adjusted to three levels based on need.

SILVER CLEAN TECHNOLOGY

Unlike other humidifiers that grow slimy mold and mildew, the pureguardian™ Ultrasonic Humidifier uses Silver Clean™ technology embedded in the tank to fight the growth of mildew and mold on the surface of the water tank.

DIRECTIONS FOR USE

SET UP

Select a firm, level, flat location - at least six inches (15 cm) from any wall or object for proper air flow. Place the humidifier on a water-resistant surface, as water can damage furniture and some flooring. Do not place unit directly on carpet, towels, blankets or other absorbent surfaces.

Guardian Technologies will not accept responsibility for damage caused by water spillage.

FILLING

Make sure unit is unplugged.

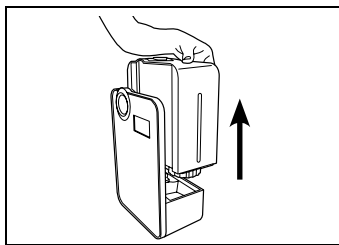

1. Separate the tank from the base of the unit.

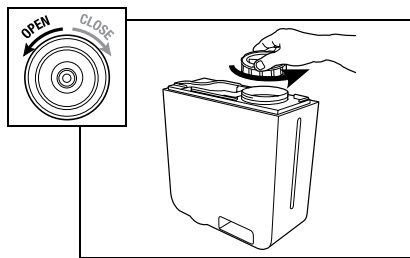

2. Flip over water tank and open the tank lid, turning it to the left.

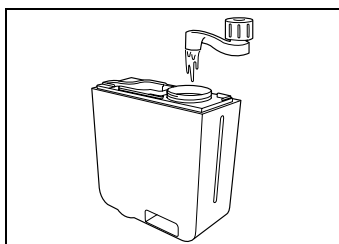

3. Pour cool, clean water directly into the tank. Do not pour anything but water into the tank.

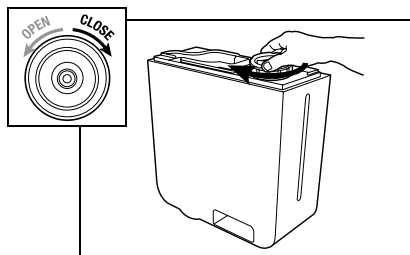

4. Close the tank lid, turning it to the right. It is important to **FIRMLY** secure cap after filling the tank with water.

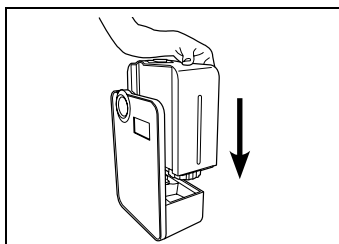

5. Attach the tank to the base of the unit and plug in.

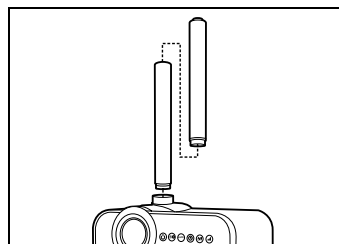

6. Extension Wands

If desired, assemble extension wands by fitting ends together. Then attach to the humidity spout. The wands will extend the mist to a higher level in the air to help disperse throughout the room.

DIRECTIONS FOR USE

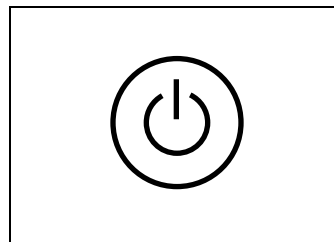

7. Power Button

Before turning on make sure there is water in the unit. Press the Power button.

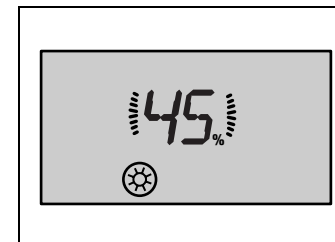

8. Select Desired Settings

See "Control Operation" section for available unit functions. Note: When you power "on" the humidistat reading range is from 15% to 90%. If the room humidity is below 15%, the display reading will flash.

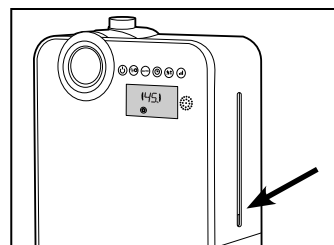

9. Water Level Window & Auto Shut Off Feature

The tank includes a water level window so you can easily see when it is time to refill with water. The unit will **automatically shut off** and a low water icon will blink on the display panel if the water level is too low. If this happens, unplug the unit, remove the tank and refill.

DIRECTIONS FOR USE

CONTROL OPERATION

1. Cool/Warm Mist & Night Light Control

Turns night light on/off. Selects cool or warm mist. Water temperature is maintained at room temperature for cool setting and 80 degrees for warm. Allow 15 minutes for water to warm.

Follow instructions for desired combination. The images show the screen display for the combination of the cool/warm mist and night light settings.

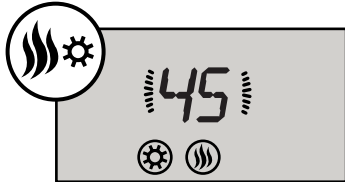

Default: Night light/Warm mist control on.



Press 1 time: Night light OFF. Warm mist ON.



Press 2 times: Night light ON. Cool mist ON.



Press 3 times: Night light OFF. Cool mist ON.

2. Auto Humidistat

Press the Auto button to activate the automatic humidity function, then the ideal humidity of 50% is maintained. When the humidity level in the room is less than the auto humidity level (50%), the humidifier will continue to produce moisture automatically. Once the room level is met, the humidifier will turn itself off.

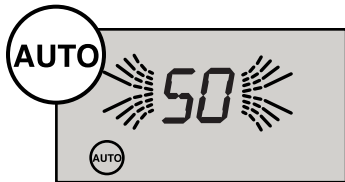

3. Timer

Press the Timer button to determine the operating time, it can be regulated between 1 and 12 hours or for continuous operation.

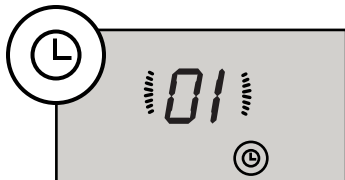

DIRECTIONS FOR USE

CONTROL OPERATION

4. Adjustable Humidistat

Set the desired humidity in % by pressing the Adjustable Humidistat button. We recommend a relative humidity of between 40% and 50%. The appliance can be regulated from 40% to 75% in 5% increments. If the humidity exceeds the desired setting, the appliance will turn itself off. The appliance will not turn itself off if it has been set for Continuous Operation ("Co"). The desired value is shown while you are making the selection. After a few seconds, the display automatically switches to the current value. Note: If the room humidity is below 15% then the display will flash.

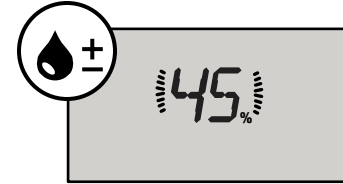

5. Mist Control

When you press the Mist Control button there are three options:

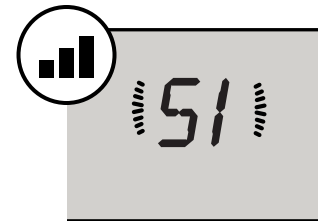

Press once for LOW.



Press twice for MEDIUM.

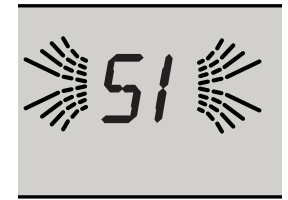

Press three times for HIGH (no icons will be displayed for this combination).

6. Low/No Water

When it is time to refill, the low water indicator will blink on the display.



CLEANING

CLEANING

- **Always unplug the unit before servicing in any way.**
- **The water temperature of the water remaining in the unit after use may be high, allow time for it to cool.**

GENERAL CLEANING

- **Inside the base of the unit.** Pour excess water out of the unit. Wash out the unit with fresh water using the cleaning brush and a soft cloth as needed. **Do not submerge the base of the unit into water, or allow water to enter inside the dry air exhaust port of the unit.**
- **Water tank.** Empty water tank. Remove mist nozzle and clean the mist tube with fresh water and a light brush (bottle cleaning brush is recommended).
- **Outer surface of the unit.** Wipe the surface of the unit with a soft, damp cloth if needed. If you notice an accumulation of water during usage, reduce humidity and dry outer surface with a cloth.

DESCALING

- **Depending on usage and water type, cleaning to remove scale may be required weekly or every other week to optimize unit performance.**
- **If you live in a hardwater area, we recommend the use of distilled water for your humidifier. This will help reduce the precipitation of minerals or 'white dust'.**
- **Do not clean the unit or water tank with detergents or cleaning chemicals of any kind.**

ULTRASONIC DISK

1. Unplug unit.
2. Remove the tank and empty all water from unit base and tank.
3. Locate the ultrasonic disk on the inside center of the base unit. (see pg. E-4)
4. Use **ONLY** the enclosed cleaning brush to **gently** clean disk and remove build up and deposits (Figure 1). **Do not scrub or scrape the ultrasonic disk.**

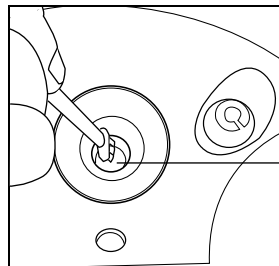

Figure 1

CLEANING

If scale becomes difficult to remove with brush:

1. Fill the Base with: mixture of 1 tsp. white vinegar and 1 tsp. water.
2. Let solution stand for 5 minutes.
3. With the vinegar in the Base, clean all interior surfaces with a soft cloth or brush to help remove scale.
4. Also check mist nozzle and mist tube in water tank. Clean as needed.
5. Rinse the Base thoroughly with water to remove scale and vinegar solution.

If you have frequent scale build up and/or white dust, you can consider a decalcification cartridge (model FLTDC20) available at www.guardiantechnologies.com or through customer service 1.866.603.5900.

END OF SEASON STORAGE

- Follow the Cleaning and Descaling instructions when the humidifier will be stored at the end of the season.
- Dry the humidifier completely before storing. **DO NOT** store with water inside the Base or Water Tank.
- Pack the unit in its original carton and store in a cool, dry location.

NOTE: IF YOU EXPERIENCE A PROBLEM DO NOT ATTEMPT TO OPEN THE MOTOR HOUSING YOURSELF. DOING SO MAY VOID YOUR WARRANTY AND CAUSE DAMAGE TO THE HUMIDIFIER OR PERSONAL INJURY.

TROUBLESHOOTING GUIDE

PROBLEM	SOLUTION
Water vapor and humidity are not produced.	Power Plug: Unplug and then try again. Power Failure: When the power is returned, try again. Tank Installation: Make sure the tank is correctly attached. The surface of the ultrasonic disk is dirty: Clean ultrasonic disk. (see pg. E-10)
Air blows but water vapor is not produced.	Excessive Water: Remove a certain amount of water from the tank. The desired humidity is lower than the current temperature: Increase the desired humidity. The surface of the ultrasonic disk is dirty: Clean ultrasonic disk. (see pg. E-10) If you use hard water, replace with softer water.
Humidity level is low.	The surface of the ultrasonic disk is dirty: Clean ultrasonic disk. (see pg. E-10) The water in the unit is too cold: Replace with cool, but not cold water. Damage on the ultrasonic disk: Contact Customer Service 1.866.603.5900
Warm humidity is not produced.	It may take 10-15 minutes before warm humidity is created. The mist may not feel warm due to the fact it is so fine and is cooled rather quickly from the air in your home. Test by either feeling the base of the unit which should be warm to the touch or by allowing the unit to run for approximately 30 minutes on warm setting in a closed 200 sq. foot room or smaller. The room should feel moderately warmer if the unit is working properly.
The humidity has a bad smell.	Poor maintenance or dirty water: Clean the product thoroughly, and fill it with fresh water. (see pg. E-10)
White dust is forming on nearby furniture.	Hard water may deposit a certain amount of dust. Dust in the air also settles because of added humidity in the room. Use distilled water if this becomes a nuisance. * Decalcification Filter (FLTDC20) available at www.guardiantechnologies.com or through Customer Service 1.866.603.5900.
Unit has stopped working.	No or low water. Unplug unit and refill tank.
Water is accumulating outside of unit or area surrounding unit.	Saturation of humidity. Lower mist control setting. Unit not level and water is accumulating. Unplug and place on level surface. Point spray away from objects. Raise unit on a water-resistant level surface 2-3 feet off of floor.
Water dripping when refilling. Cap not tight.	Water remaining on bottom of tank. Wipe tank or tilt to drain before transporting. Twist to firmly secure cap after filling tank with water.
Increased noise level.	Unit must be placed on a flat, level, hard surface. Make sure it is NOT placed on a soft or absorbent surface.

TROUBLESHOOTING GUIDE

PROBLEM	SOLUTION
Humidifier display not reaching "auto" or desired humidity level.	There are a few things that can affect the reading. The climate (example - if in a very cold climate, the furnace will run frequently, letting dry air into the room). The room may be too large and may be open to other spaces. Try warm humidification, sometimes this increases the humidity faster. Also, unplugging it for a period of 5-8 minutes. Sometimes it is possible to overload the unit when first getting the product and trying out all the buttons.

LIMITED WARRANTY

To the consumer, Guardian Technologies LLC warrants this product to be free of defects in materials or workmanship commencing upon the date of the original purchase. Save your original sales receipt to validate start of warranty period. Warranty is not valid without receipt.

If this product should become defective within the warranty period, we will repair or replace any defective parts free of charge. All warranty repairs must be completed by Guardian Technologies LLC. This warranty **does not cover unauthorized repairs**. The warranty does not include unusual wear, damage resulting from accident, or unreasonable use of the product. This warranty only covers the product when used with genuine Guardian Technologies accessories. This warranty covers product that was purchased from authorized distributors. This warranty gives you specific legal rights and you may also have other rights (other rights may vary from state to state in the U.S.A.)

The product warranty registration can be completed online at www.guardiantechnologies.com. We consider the registration process important to ensuring superior service to our customers, however submitting the warranty registration is optional and does not affect your rights to utilize this warranty according to the conditions stated above. To submit product under warranty the complete machine must be delivered pre-paid to Guardian Technologies LLC. Please include complete information including: the problem, the model number of the product, the day of purchase, and a copy of the original sales receipt along with your name, address, and telephone (email optional). Address returns to the attention of: Customer Service, at the address below. Additional questions or comments can be made toll free to the number listed below.

Guardian Technologies LLC
7700 St. Clair Avenue
Mentor, Ohio 44060
1.866.603.5900
www.guardiantechnologies.com



This product has been tested and complies with the requirements for Federal Communications Commission, Part 18 for Radio/TV/Communication interference. Although tested, it may affect these devices. If the humidifier is found to interfere, separate the device and/or the humidifier. Conduct only the user maintenance found in this manual. Other maintenance and servicing can cause harmful interference and can void the required FCC compliance.



UTILISATION ET INSTRUCTIONS D'ENTRETIEN

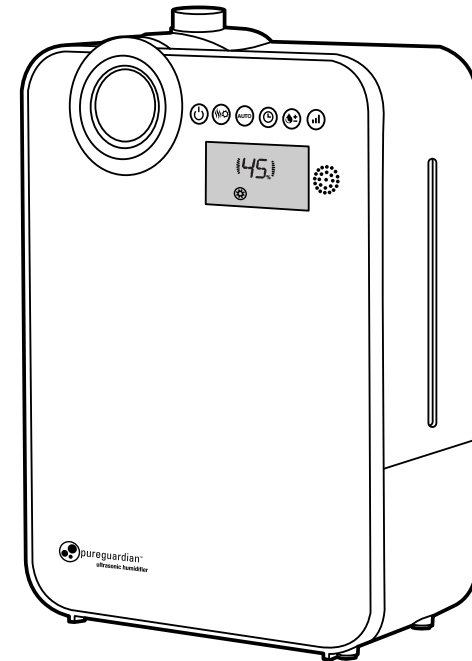

pureguardian™

Humidificateur ultrasonique

Modèle n° H7550

Garantie limitée de trois (3) ans.

www.guardiantechnologies.com

1 866 603-5900

RÉV 0613

Anglais E - 1

Français F - 1

Espagnol S - 1

Date d'achat

mois _____

année _____

LISEZ ET CONSERVEZ CES INSTRUCTIONS AVERTISSEMENTS

Le non-respect des avertissements mentionnés ci-dessous peut provoquer une décharge électrique ou des blessures graves.



Ce produit doit être utilisé en conformité avec les directives indiquées dans le présent manuel. De graves blessures peuvent résulter d'un usage du produit autre que celui indiqué dans le présent manuel.

AVERTISSEMENT : LES CORDONS, FILS ÉLECTRIQUES ET/OU CÂBLES FOURNIS AVEC CET APPAREIL CONTIENNENT DES PRODUITS CHIMIQUES, Y COMPRIS DU PLOMB OU DES COMPOSÉS DU PLOMB, RECONNUS PAR L'ÉTAT DE CALIFORNIE COMME POUVANT CAUSER LE CANCER, DES MALFORMATIONS CONGÉNITALES ET D'AUTRES PROBLÈMES DE SANTÉ GÉNÉRIQUE. LAVEZ-VOUS LES MAINS APRÈS TOUTE UTILISATION.

(CODE DE RÉGLEMENTATION DE LA CALIFORNIE – PROPOSITION 65).

- AVERTISSEMENT : Pour réduire le risque de brûlures graves, gardez l'appareil hors de portée des enfants et des animaux de compagnie.
- Le démontage, la transformation ou la réparation de l'appareil par une personne non autorisée peuvent engendrer de graves blessures et annuleront la garantie du fabricant.
- Installez toujours l'appareil sur une surface de niveau, plane et stable. Cet humidificateur peut ne pas fonctionner correctement sur une surface irrégulière.
- N'installez pas l'appareil sur du tissu, de la moquette ou une surface absorbante, car cela pourrait en obstruer l'entrée d'air.
- Cet appareil émet de la vapeur. Ne placez pas cet humidificateur directement sur des meubles ou un plancher en bois, ni sur des surfaces pouvant être endommagés par de l'eau. Le fabricant décline toute responsabilité pour tout dommage survenant à la suite du mauvais positionnement de l'appareil.
- N'utilisez pas l'appareil si la prise est endommagée ou desserrée.
- Veillez à débrancher l'appareil avant de le nettoyer ou de remplir le réservoir d'eau.
- Une fois que l'humidificateur est branché, ne l'inclinez pas et ne le déplacez pas.
- Ne retirez pas le réservoir d'eau lorsque l'appareil est en marche.
- Ne manipulez pas la prise de l'appareil avec des mains mouillées.
- Évitez de plier, tordre ou tirer le cordon d'alimentation de façon excessive.
- Évitez de placer cet appareil à un endroit où le bec de vaporisation est orienté directement vers un objet ou une personne.
- N'inhaliez pas la vapeur émise par cet appareil et ne buvez pas l'eau du réservoir.
- Ne remplissez pas le réservoir d'eau chaude ni d'eau bouillante.
- N'utilisez pas cet appareil à la lumière directe du soleil ou près d'une cuisinière, d'un chauffe-eau ou d'un radiateur.
- N'utilisez pas l'appareil si le réservoir est fissuré ou endommagé.

LISEZ ET CONSERVEZ CES INSTRUCTIONS AVERTISSEMENTS

Le non-respect des avertissements mentionnés ci-dessous peut provoquer une décharge électrique ou des blessures graves.

- Ne laissez pas cet appareil fonctionner pendant une période prolongée.
- Débranchez l'appareil lorsqu'il n'est pas utilisé pendant une période prolongée ou lorsque personne n'est à la maison.
- Ne laissez pas d'eau dans le réservoir lorsque vous n'utilisez pas l'appareil pendant une période prolongée.
- Ne nettoyez jamais l'appareil ni le réservoir d'eau avec des détergents ou des produits chimiques, quels qu'ils soient.
- L'utilisation de tout additif dans l'eau, notamment huiles essentielles/éthérées, parfums, eucalyptus, adoucisseurs, etc., risque d'endommager les matériaux de l'appareil, et donc l'appareil lui-même.
- N'utilisez pas cet appareil à proximité d'un autre appareil électronique.
- Ne recouvrez jamais le bec de vaporisation pendant le fonctionnement de l'appareil. Ne placez rien sur ou dans le réservoir.
- IMPORTANT : Ni les hommes, ni les animaux ne peuvent entendre les vibrations haute fréquence.
- Tenez fermement l'appareil lorsque vous le débranchez.
- Ne faites pas passer le cordon électrique par-dessus des objets.
- Ne mouillez pas le cordon d'alimentation, ni la prise de l'appareil. N'utilisez pas l'appareil près d'un évier.
- Ne touchez pas le réservoir d'eau pendant le fonctionnement de l'appareil.
- N'immergez pas l'appareil et ne versez pas d'eau sur l'appareil ni sur le bec de vaporisation.
- Videz toujours l'eau du réservoir du côté de l'orifice d'évacuation.
- Ne recouvrez pas le bec de vaporisation avec un chiffon ou avec votre main, et n'utilisez jamais l'appareil sans le bec de vaporisation.
- Utilisez toujours de l'eau douce ou distillée dans le réservoir l'eau. Dans les régions où l'eau est dure, un nettoyage plus fréquent sera nécessaire.

SPÉCIFICATIONS DE L'APPAREIL ET PIÈCES

SPÉCIFICATIONS

NUMÉRO DE MODÈLE : H7550

MODE D'HUMIDIFICATION : vapeur froide ou chaude ultrasonique

ALIMENTATION ÉLECTRIQUE : 120 V, 50/60 Hz

CONSOMMATION ÉLECTRIQUE : 30 W (vapeur froide); 130 W (vapeur chaude)

CAPACITÉ DU RÉSERVOIR : 5 L (1,32 gal), > 40 ml/h (14 oz/h)

DURÉE D'HUMIDIFICATION CONTINUE : jusqu'à 90 heures et en fonction des conditions ambiantes.

DIMENSIONS : Longueur : 13 cm (5,12 po); largeur : 24,79 cm (9,76 po); hauteur : 35,51 cm (13,98 po)

POIDS : 2,5 kg (5,45 lb)

PIÈCES

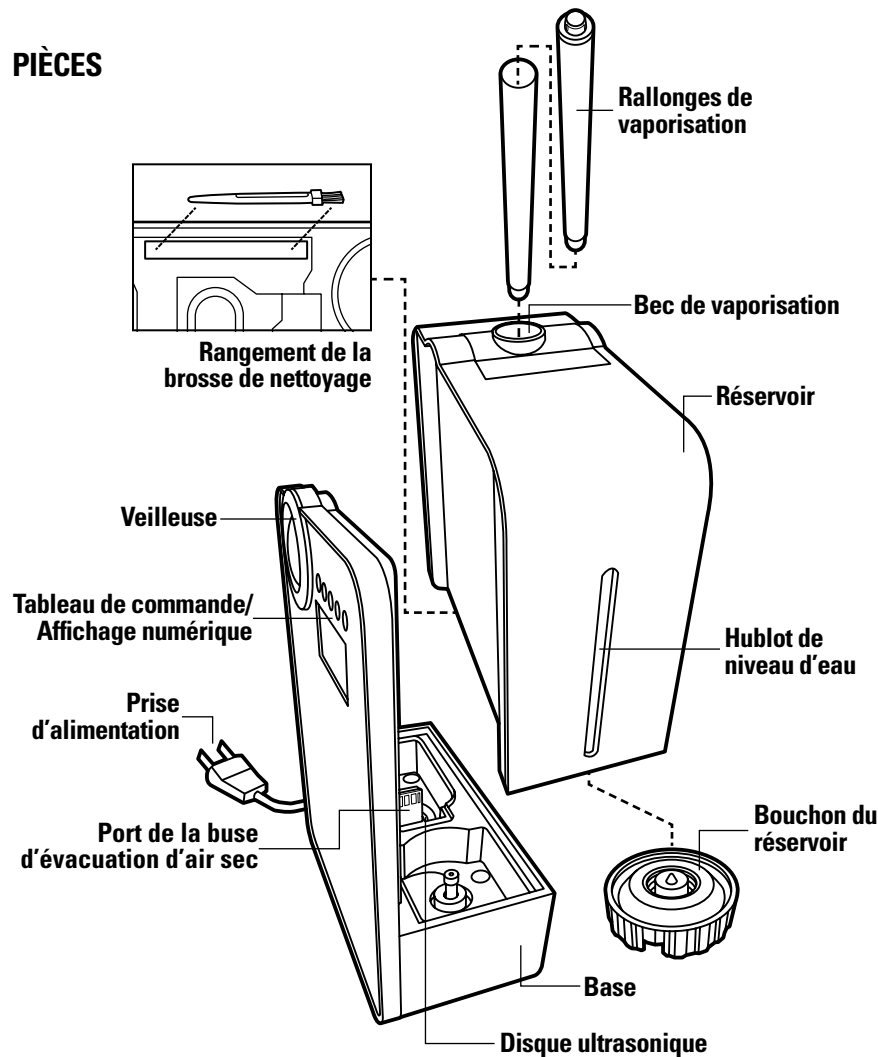

FONCTION DES BOUTONS DU TABLEAU DE COMMANDE

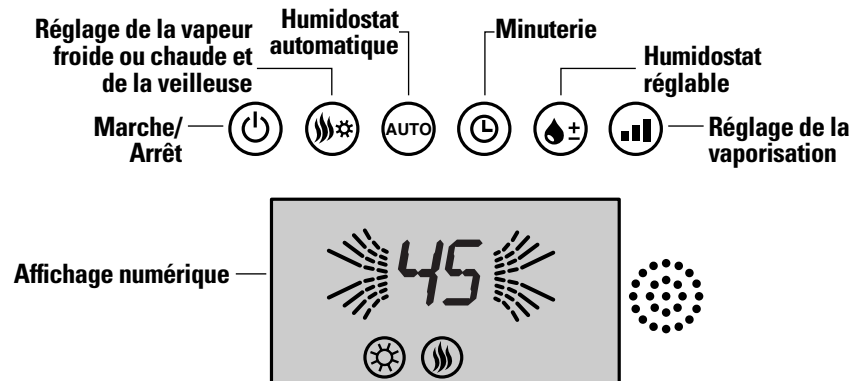

CARACTÉRISTIQUES CLÉS

MARCHE/ARRÊT

Permet de mettre en marche ou d'arrêter (ON/OFF) l'humidificateur.

RÉGLAGE DE LA VAPEUR FROIDE OU CHAUDE ET DE LA VEILLEUSE

Permet de sélectionner la température de vaporisation selon les besoins. Une vapeur chaude consomme plus d'énergie, mais humidifie votre pièce plus rapidement. Permet d'allumer ou d'éteindre la veilleuse.

HUMIDOSTAT AUTOMATIQUE

Contrôle l'humidité de la pièce et règle la vaporisation pour maintenir un taux idéal d'humidité à 50 %.

MINUTERIE

Permet de régler l'arrêt automatique de l'humidificateur entre 1 et 12 heures.

HUMIDOSTAT RÉGLABLE

Permet de régler le fonctionnement de l'humidificateur sur une certaine durée ainsi que la vaporisation pour atteindre le taux d'humidité souhaité.

RÉGLAGE DE LA VAPORISATION

Le volume de vaporisation (ou quantité de vapeur) émis par l'appareil peut être réglé selon les besoins de l'utilisateur (3 niveaux).

TECHNOLOGIE SILVER CLEAN

Contrairement à d'autres humidificateurs dans lesquels les moisissures visqueuses prolifèrent, l'humidificateur ultrasonique pureguardian™ fait appel à la technologie Silver Clean™ intégrée au réservoir d'eau pour combattre la prolifération des moisissures sur sa surface.

MODE D'EMPLOI

INSTALLATION

Choisissez un endroit à la surface de niveau, plane et stable, à 15 cm (6 po) au moins de tout mur ou de tout objet pour assurer un bon flux d'air. Installez l'humidificateur sur une surface imperméable, puisque la vapeur d'eau peut endommager les meubles et certains planchers. N'installez pas l'appareil directement sur de la moquette, des serviettes, des couvertures ou toute autre surface absorbante.

Guardian Technologies décline toute responsabilité pour tout dommage causé par de l'eau renversée.

REMPLISSAGE

Vérifiez que l'appareil est débranché.

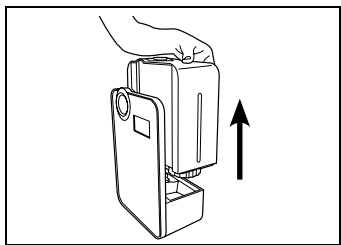

1. Dégagez le réservoir de la base de l'appareil.

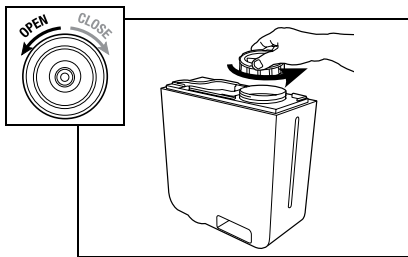

2. Retournez le réservoir et ouvrez-le en tournant son bouchon vers la gauche.

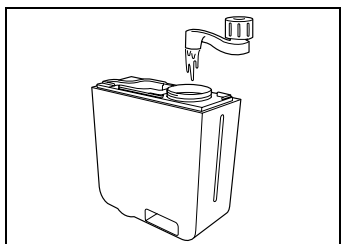

3. Versez de l'eau douce et froide directement dans le réservoir. Ne versez rien d'autre que de l'eau dans le réservoir.

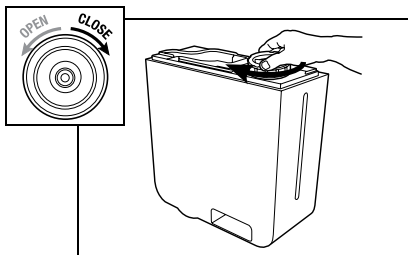

4. Fermez le bouchon du réservoir en le tournant vers la droite. Il est important de BIEN serrer le bouchon après avoir rempli le réservoir d'eau.

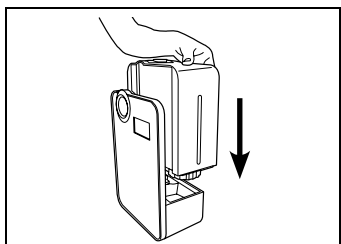

5. Rattachez le réservoir à la base de l'appareil et branchez-le.

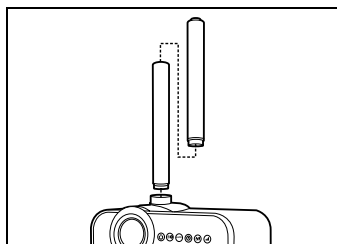

6. Rallonges de vaporisation

Au besoin, assemblez les rallonges en les emboîtant. Puis attachez-les au bec de vaporisation. L'utilisation des rallonges permet de diffuser la vapeur plus haut dans l'air pour une répartition plus homogène dans la pièce.

MODE D'EMPLOI

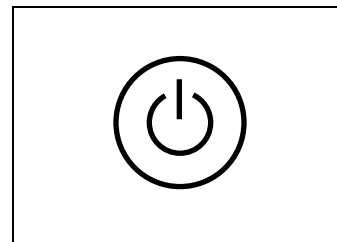

7. Bouton Marche/Arrêt

Avant de mettre en marche l'appareil, vérifiez qu'il y a de l'eau dans le réservoir. Appuyez sur le bouton Marche/Arrêt.

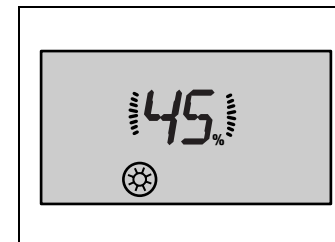

8. Faites les réglages voulus

Consultez la section « Utilisation des boutons de commande » pour découvrir les fonctions disponibles. Remarque : lorsque vous mettez en « marche » l'appareil, l'humidostat affiche un taux d'humidité entre 15 % et 90 %. Si le taux d'humidité dans la pièce est inférieur à 15 %, les chiffres affichés clignoteront.

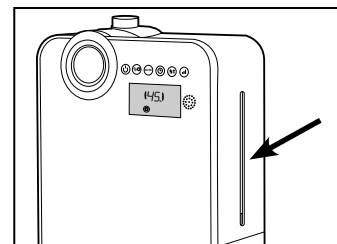

9. Hublot de niveau d'eau et fonction de désactivation automatique

Le réservoir est muni d'un hublot de niveau d'eau permettant de voir facilement lorsqu'il est temps de le remplir. L'appareil **s'éteint automatiquement** et un indicateur de niveau d'eau trop bas clignote sur le panneau d'affichage. Dans ce cas, débranchez l'appareil, retirez le réservoir et remplissez-le.

MODE D'EMPLOI

UTILISATION BOUTONS DE COMMANDE

1. Réglage de la vapeur froide ou chaude et de la veilleuse

Permet d'allumer ou d'éteindre la veilleuse. Permet de sélectionner une vapeur froide ou chaude. L'eau est maintenue à la température ambiante lors d'une humidification froide et à 26,5 °C (80 °F) lors d'une humidification chaude. Laissez chauffer l'eau pendant 15 minutes.

Suivez les instructions suivantes pour obtenir la combinaison souhaitée. Les illustrations montrent le panneau d'affichage pour les réglages combinant vapeur froide ou chaude et la veilleuse.



Par défaut : Veilleuse et vapeur chaude ACTIVÉES.



Appuyez 1 fois : Veilleuse ÉTEINTE. Vapeur chaude ACTIVÉE.

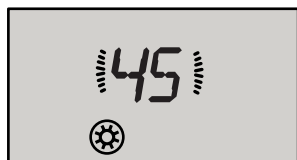

Appuyez 2 fois : Veilleuse ALLUMÉE. Vapeur froide ACTIVÉE.



Appuyez 3 fois : Veilleuse ÉTEINTE. Vapeur froide ACTIVÉE.

2. Humidostat automatique

Appuyez sur le bouton Auto pour activer la fonction du contrôle automatique de l'humidité et ainsi maintenir le taux d'humidité idéal de 50 %. Lorsque le taux d'humidité de la pièce est inférieur au niveau de contrôle d'humidité automatique (50 %), l'humidificateur continue de produire automatiquement de la vapeur. Une fois que le niveau est atteint, l'humidificateur s'éteint automatiquement.

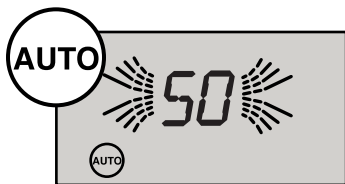

3. Minuterie

Appuyez sur le bouton de la minuterie pour choisir la durée souhaitée, de 1 à 12 heures, ou choisissez un fonctionnement continu.

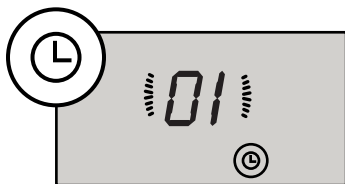

MODE D'EMPLOI

UTILISATION BOUTONS DE COMMANDE

4. Humidostat réglable

Réglez le taux d'humidité (%) souhaité en appuyant sur le bouton de l'humidostat réglable. Nous recommandons une humidité relative entre 40 % et 50 %. L'appareil peut être réglé entre 40 % et 75 % par incrément de 5 %. Si le taux d'humidité dépasse le niveau souhaité, l'appareil s'éteint automatiquement. L'appareil ne s'éteint pas automatiquement s'il a été réglé sur un fonctionnement continu (« Co »). La valeur souhaitée est indiquée lorsque vous faites votre sélection. Après quelques secondes, l'affichage passe automatiquement à la valeur actuelle. Remarque : si le taux d'humidité dans la pièce est inférieur à 15 %, les chiffres affichés clignoteront.

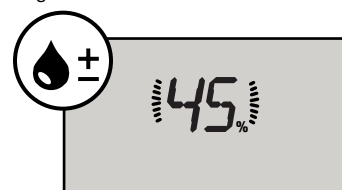

5. Réglage de la vaporisation

Appuyer sur le bouton de réglage de la vaporisation vous donne trois options :



Appuyez une fois pour une vaporisation FAIBLE.



Appuyez deux fois pour une vaporisation MOYENNE.



Appuyez trois fois pour une vaporisation ÉLEVÉE (aucun indicateur ne s'affiche pour cette combinaison).

6. Faible niveau d'eau ou pas d'eau

Lorsqu'il est temps de remplir le réservoir, l'indicateur de niveau d'eau trop bas clignote sur le panneau d'affichage.



NETTOYAGE

NETTOYAGE

- **Débranchez toujours l'appareil avant d'effectuer tout entretien.**
- **La température de l'eau restée dans le réservoir pouvant être élevée, laissez-la refroidir.**

NETTOYAGE GÉNÉRAL

- **Intérieur de la base de l'appareil.** Retirez l'excédent d'eau de l'appareil. Nettoyez l'appareil à l'eau douce, à l'aide de la brosse de nettoyage et d'un chiffon doux, au besoin. **N'immergez pas la base de l'appareil et ne laissez pas d'eau pénétrer dans le port de la buse d'évacuation d'air sec de l'appareil.**
- **Réservoir d'eau.** Videz le réservoir. Retirez le bec de vaporisation et nettoyez le tube de vaporisation à l'eau douce et avec une brosse non abrasive (un goupillon à bouteille est recommandé).
- **Extérieur de l'appareil.** Essuyez la surface de l'appareil à l'aide d'un chiffon doux et humide, au besoin. Si vous remarquez une accumulation d'eau pendant le fonctionnement de l'appareil, réduisez l'humidité et essuyez la surface extérieure à l'aide d'un chiffon.

DÉTARTRAGE

- **Selon l'utilisation et la dureté de l'eau, il peut être nécessaire de détartrer l'appareil une fois par semaine, ou une semaine sur deux, pour assurer la performance optimale de l'appareil.**
- **Si vous vous trouvez dans une zone où l'eau est dure, nous vous recommandons d'utiliser de l'eau distillée dans votre humidificateur. Cela aide à réduire le dépôt de minéraux ou de « poussière blanche ».**
- **Ne nettoyez jamais l'appareil ni le réservoir avec des détergents ou des produits chimiques de nettoyage, quels qu'ils soient.**

DISQUE ULTRASONIQUE

1. Débranchez l'appareil.
2. Retirez le réservoir et videz toute l'eau de la base de l'appareil et du réservoir.
3. Repérez le disque ultrasonique à l'intérieur et au centre de la base de l'appareil. (cf. p F-4)
4. Utilisez UNIQUEMENT la brosse de nettoyage incluse pour nettoyer doucement le disque et retirez les dépôts de matière. (Figure 1) **Ne frottez pas et ne grattez pas le disque ultrasonique.**

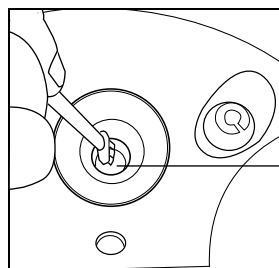

*Nettoyez le disque uniquement avec la brosse fournie. Aucun autre accessoire de nettoyage ne doit être utilisé. BROSSE UNIQUEMENT. (Figure 1)

Disque ultrasonique

Figure 1

NETTOYAGE

Si le tartre est difficile à retirer avec la brosse :

1. Remplissez la base avec : une solution faite de 1 cuillère à café de vinaigre blanc et de 1 cuillère à café d'eau.
2. Laissez cette solution agir 5 minutes.
3. Pendant que le vinaigre agit dans la base, nettoyez toutes les surfaces intérieures à l'aide d'un chiffon doux ou d'une brosse pour retirer tout dépôt de tartre.
4. Vérifiez aussi le bec et le tube de vaporisation dans le réservoir d'eau. Nettoyez-les au besoin.
5. Rincez bien la base à l'eau pour retirer le tartre et la solution au vinaigre.

Si vous avez un entartrage fréquent et/ou trop de poussières blanches, pensez à utiliser une cartouche anti-tartre (modèle FLTDC) à votre disposition à l'adresse www.guardiantechnologies.com et par le biais de notre service clientèle au numéro 1 866 603-5900.

ENTREPOSAGE EN FIN DE SAISON

- Suivez les instructions de nettoyage et de détartrage lorsque vous pensez entreposer l'humidificateur en fin de saison.
- Laissez sécher l'humidificateur complètement avant de l'entreposer. NE laissez PAS d'eau dans la base ou dans le réservoir lors de l'entreposage de l'appareil.
- Remettez l'appareil dans son carton d'origine et entreposez-le dans un endroit frais et sec.

REMARQUE : SI VOUS RENCONTREZ UN PROBLÈME QUEL QU'IL SOIT, NE TENTEZ PAS D'OUVRIER VOUS-MÊME LE COMPARTIMENT DU MOTEUR. AGIR DE LA SORTE RISQUE D'ANNULER VOTRE GARANTIE, D'ENDOMMAGER L'HUMIDIFICATEUR OU DE CAUSER DES BLESSURES.

GUIDE DE DÉPANNAGE

PROBLÈME	SOLUTION
Aucune vapeur ni aucune humidité ne sont émises.	Prise d'alimentation : débranchez l'appareil et rebranchez-le pour réessayer. Panne de courant : réessayez une fois la panne terminée. Installation du réservoir : vérifiez que le réservoir est correctement installé. La surface du disque ultrasonique est sale : nettoyez le disque ultrasonique. (cf. p F-10)
L'air circule, mais aucune vapeur n'est émise.	Trop d'eau : retirez un peu d'eau du réservoir. Le niveau d'humidité désiré est trop bas par rapport à la température ambiante : augmentez le niveau de vapeur désiré. La surface du disque ultrasonique est sale : nettoyez le disque ultrasonique. (cf. p F-10) Si vous utilisez de l'eau dure, remplacez-la par de l'eau douce.
Le taux d'humidité est bas.	La surface du disque ultrasonique est sale : nettoyez le disque ultrasonique. (cf. p F-10) L'eau dans l'appareil est trop froide : remplacez l'eau avec de l'eau fraîche, mais pas froide. Le disque ultrasonique est endommagé : communiquez avec le service clientèle au 1 866 603-5900.
L'appareil n'émet pas de vapeur chaude.	10 à 15 minutes peuvent être nécessaires avant toute production de vapeur chaude. La vapeur peut ne pas sembler chaude, car les gouttelettes sont très fines et elles se refroidissent assez rapidement en contact avec l'air ambiant de votre pièce. Pour tester, vérifiez que la base de l'appareil est chaude au toucher, ou laissez l'appareil fonctionner 30 minutes sur le réglage de vaporisation chaude dans une petite pièce de 18,5 m ² (200 pi ²) maximum. La pièce devrait sembler plus chaude si l'appareil fonctionne correctement.
L'humidité émise a une mauvaise odeur.	Piètre entretien ou eau croupie : nettoyez à fond l'appareil et remplissez-le d'eau douce. (cf. p F-10)
Une poussière blanche se dépose sur les meubles à proximité de l'appareil.	L'utilisation d'une eau dure peut occasionner le dépôt d'une certaine quantité de poussière. La poussière dans l'air se tasse également en raison de l'augmentation du taux d'humidité dans la pièce. Si ce phénomène devient gênant, utilisez une eau distillée. * Filtre de décalcification (FLTDC20) à votre disposition à l'adresse www.guardiantechnologies.com et par le biais de notre service clientèle au numéro 1 866 603-5900.
L'appareil s'est arrêté.	Absence d'eau ou niveau d'eau trop bas. Débranchez l'appareil et remplissez le réservoir.
De l'eau s'accumule à l'extérieur ou autour de l'appareil.	Trop d'humidité. Réglez la vaporisation à un niveau plus faible. L'appareil n'est pas de niveau et de l'eau s'accumule autour. Débranchez l'appareil et placez-le sur une surface de niveau. Orientez le bec de vaporisation de manière à ce qu'il ne soit pas dirigé vers des objets. Élevez l'appareil sur une surface imperméable de 500 cm à 1 000 cm (de 2 pi à 3 pi) au-dessus du plancher.
Fuite d'eau lors du remplissage.	De l'eau reste au fond du réservoir. Essayez le réservoir ou inclinez-le pour le vider avant de le transporter.
Niveau de bruit accru.	L'appareil doit être placé sur une surface de niveau, plane et stable. Assurez-vous que l'appareil n'est PAS placé sur une surface instable et absorbante.

GUIDE DE DÉPANNAGE

PROBLÈME	SOLUTION
L'affichage de l'humidificateur n'atteint pas la sélection « auto » ou le taux d'humidité souhaité.	L'affichage de l'humidité peut être faussé par certaines conditions. Le climat (par exemple, dans un climat très froid, le chauffage tourne fréquemment, laissant entrer de l'air sec dans la pièce). La pièce peut être trop grande et ouverte sur d'autres espaces. Essayez une humidification chaude, car cela permet souvent de faire monter le taux d'humidité plus vite. Essayez aussi de débrancher l'appareil de 5 à 8 minutes. Parfois, il est possible de surcharger l'appareil à sa première utilisation en essayant tous les boutons.

GARANTIE LIMITÉE

Guardian Technologies LLC garantit au consommateur que cet appareil est exempt de défauts matériels ou de fabrication, à partir de la date d'achat originale. Veuillez garder votre reçu de vente original pour justifier la date d'entrée en vigueur de la période de garantie. Sans reçu, la garantie devient nulle et non avenue.

Si cet appareil s'avère défectueux pendant la période de garantie, nous réparerons ou remplacerons toutes les pièces défectueuses gratuitement. Toute réparation couverte par la présente garantie doit être effectuée par Guardian Technologies LLC. La présente garantie **ne couvre pas les réparations non autorisées**. La présente garantie ne couvre pas l'usure inhabituelle et les dommages causés par accident ou par une utilisation déraisonnable de l'appareil. La présente garantie ne couvre l'appareil que s'il est utilisé conjointement à des accessoires d'origine de Guardian Technologies. La garantie couvre uniquement un appareil acheté auprès de distributeurs agréés. La présente garantie vous donne certains droits juridiques. Vous pouvez également bénéficier d'autres droits (les droits peuvent varier d'un État à l'autre aux États-Unis).

L'enregistrement de garantie de l'appareil peut se faire en ligne à l'adresse www.guardiantechnologies.com. Nous considérons le processus d'enregistrement comme important afin d'assurer un service supérieur à notre clientèle. Cependant, l'envoi de cette carte de garantie est facultatif et n'affectera en rien vos droits de faire valoir cette garantie en accord avec les conditions susmentionnées. Pour faire valoir la présente garantie, l'appareil complet doit être envoyé en port payé à Guardian Technologies LLC. Veuillez fournir des informations exhaustives, notamment : spécifiez la nature du problème, le numéro de modèle, la date d'achat, et incluez vos nom, adresse et numéro de téléphone (courriel facultatif) ainsi qu'une copie du reçu de vente original. Retournez l'appareil à l'attention de : Customer Service, et à l'adresse indiquée ci-après. Posez vos questions ou faites part de vos commentaires au numéro sans frais indiqué ci-après.

Guardian Technologies LLC
7700 St. Clair Avenue
Mentor, Ohio 44060
1.866.603.5900
www.guardiantechnologies.com



Cet appareil a été testé et déclaré conforme aux exigences requises selon la section 18 sur les interférences liées à la radio, à la télévision et autres appareils de communication de la Federal Communications Commission (FCC - Commission fédérale des communications). Bien que testé, cet appareil pourrait créer des interférences sur ceux susmentionnés. Si l'humidificateur provoque des interférences, écarterez l'appareil et/ou l'humidificateur. Effectuez l'entretien uniquement suivant les indications fournies dans le présent manuel. Toute autre opération d'entretien ou de maintenance pourrait provoquer des interférences préjudiciables et annuler la conformité requise aux exigences de la FCC.



INSTRUCCIONES DE USO Y CUIDADO

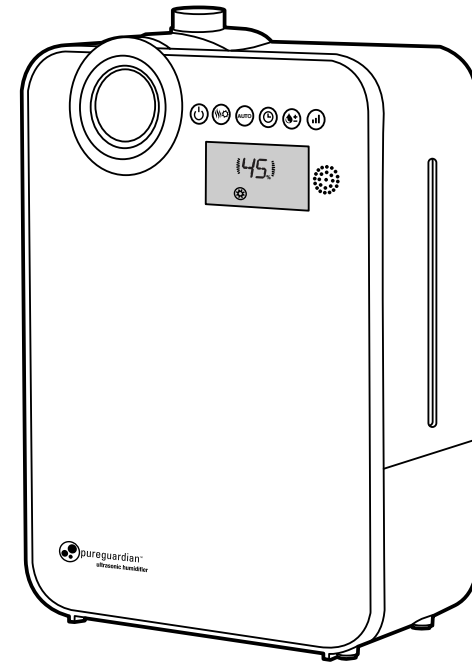

pureguardian™ Humidificador Ultrasonico

Modelo No. H7550

Garantía limitada por 3 años

www.guardiantechnologies.com

1.866.603.5900

REV0613

Inglés E - 1

Francés F - 1

Español S - 1

Fecha de compra

mes _____

año _____

LEA Y GUARDE ESTAS INSTRUCCIONES ADVERTENCIAS

El no cumplir las advertencias que se enumeran a continuación puede provocar un choque eléctrico o lesiones severas.



Debe usarse este producto sólo de acuerdo a las especificaciones descritas en este manual. Usarlo de una manera diferente a lo indicado puede ocasionar lesiones severas.

ADVERTENCIA: LOS CORDONES, ALAMBRES Y/O CABLES SUMINISTRADOS CON ESTE PRODUCTO CONTIENEN SUSTANCIAS QUÍMICAS QUE INCLUYEN PLOMO O COMPUESTOS DE PLOMO, CONSIDERADOS EN EL ESTADO DE CALIFORNIA COMO CAUSANTES DE CÁNCER, DEFECTOS DE NACIMIENTO U OTROS DAÑOS REPRODUCTIVOS. LÁVESE LAS MANOS DESPUÉS DE USARLO.

(CÓDIGO DE REGLAMENTOS DE CALIFORNIA, PROPOSICIÓN 65)

- PRECAUCIÓN: Para disminuir el riesgo de quemaduras graves, mantenga este producto fuera del alcance de los niños y mascotas.
- Desarmarlo, repararlo o remodelarlo por una persona no autorizada puede provocar daños severos y anulará la garantía del fabricante.
- Coloque siempre el humidificador sobre una superficie dura, plana y nivelada. Es posible que este humidificador no funcione adecuadamente si se coloca sobre una superficie dispereja.
- No coloque este producto sobre telas, alfombras, o una superficie absorbente, ya que podría bloquear la entrada de aire.
- Este producto emite neblina. No coloque este humidificador directamente sobre muebles de madera, pisos o superficies que podrían dañarse con el agua. El fabricante no se hace responsable por daños en caso de que la unidad haya sido colocada de manera incorrecta.
- No lo utilice si el enchufe está dañado o suelto.
- Antes de llenar o limpiar la unidad, asegúrese de que esté desconectada.
- Una vez que haya conectado el humidificador, no incline ni mueva la unidad.
- No retire el depósito de agua si la unidad está encendida.
- No tome el enchufe con las manos mojadas.
- No doble, tuerza, jale excesivamente ni dañe el cordón eléctrico.
- Evite colocar este producto de manera que la boquilla de humidificación apunte directamente a un objeto o persona.
- No inhale la neblina o vapor que emite este producto y tampoco beba el agua del depósito.
- No llene el depósito con agua caliente o hirviendo.
- No use este producto bajo la luz solar directa ni cerca de una fuente de calor, como una estufa, calentador o radiador.
- No lo use si el depósito de agua se agrieta o presenta daños.
- Evite que este producto funcione por un período prolongado.

LEA Y GUARDE ESTAS INSTRUCCIONES ADVERTENCIAS

El no cumplir las advertencias que se enumeran a continuación puede provocar un choque eléctrico o lesiones severas.

- Desconecte el cordón cuando no use la unidad durante un período prolongado o cuando no se encuentre ninguna persona en la casa.
- No deje agua dentro del depósito cuando no use la unidad durante un período prolongado.
- No limpie la unidad, el depósito o tanque de agua con detergentes ni productos químicos de ningún tipo.
- Añadir sustancias al agua, por ejemplo aceites etéreos o esenciales, fragancias, eucalipto, suavizantes del agua, etc. dañará los materiales del aparato y a consecuencia de ello toda la unidad. El uso de cualquiera de estas sustancias añadidas anulará la garantía del fabricante.
- No use este producto cerca de cualquier dispositivo electrónico.
- Cuando lo use, no cubra la boquilla de humidificación en ningún momento. No coloque ningún objeto en el depósito o sobre él.
- IMPORTANTE: Tanto los seres humanos como los animales no pueden escuchar las vibraciones de alta frecuencia.
- Cuando lo desconecte del tomacorriente sostenga el humidificador de manera segura.
- No coloque el cordón eléctrico sobre ningún objeto.
- No deje penetrar agua al cordón eléctrico ni sobre él, ni donde se conecta con el producto. No use este aparato cerca de un lavabo o fregadero.
- No toque el depósito de agua mientras está funcionando la unidad.
- No sumerja la unidad en agua ni vierta agua sobre ella ni en la boquilla de humidificación.
- Cuando vacíe el agua del depósito, viértala por el lado de drenaje.
- No cubra la boquilla de humidificación con tela ni con su mano, ni tampoco use el aparato sin esta boquilla en su sitio.
- Use sólo agua limpia o destilada para llenar el depósito. Las áreas donde se acumula agua dura deberán limpiarse con más frecuencia.

ESPECIFICACIONES Y PARTES DEL PRODUCTO

ESPECIFICACIONES

NÚMERO DE MODELO: H7550

MODO DE HUMIDIFICACIÓN: Nebulina ultrasónica fría/tibia

SUMINISTRO ELÉCTRICO: 120 V, 50/ 60 Hz

CONSUMO DE ELECTRICIDAD: 30 vatios (neblina fría); 130 vatios (neblina tibia)

CAPACIDAD DEL DEPÓSITO: 5 litros, > 414 ml/hr

HORAS DE HUMEDAD CONSECUTIVA: Hasta 90 horas dependiendo de las condiciones ambientales

DIMENSIONES: 13 cm largo x 25 cm ancho x 36 cm alto

PESO: 2.4 kg

PARTES

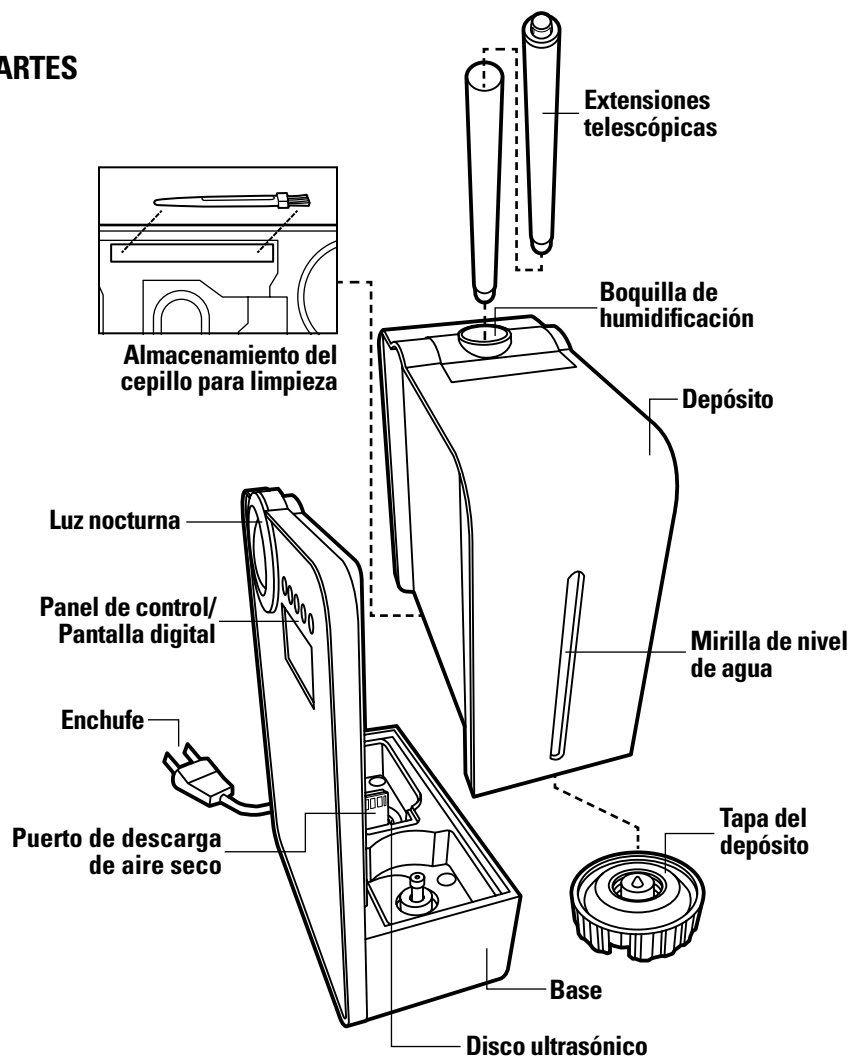

FUNCIONES TÁCTILES DEL PANEL DE CONTROL

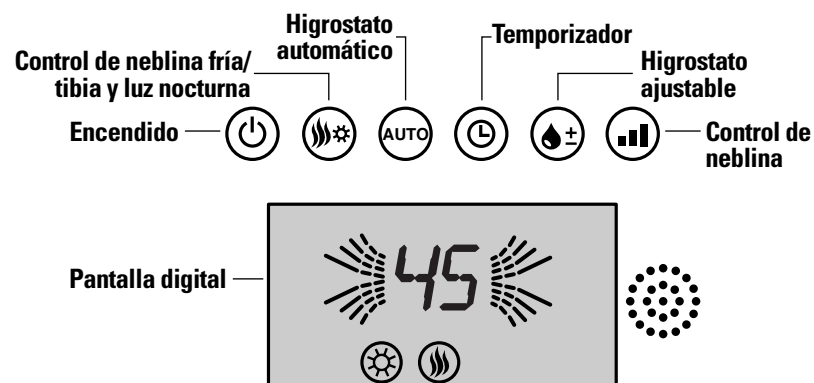

FUNCIONES DESTACADAS

ENCENDIDO

Enciende/apaga el humidificador.

CONTROL DE NEBLINA FRÍA/TIBIA Y LUZ NOCTURNA

Elija la temperatura de humidificación en base a sus necesidades. La humedad tibia consumirá más electricidad, pero humidificará la habitación más rápidamente. Enciende y apaga la luz nocturna.

HIGROSTATO AUTOMÁTICO

Controla la humedad de la habitación y ajusta la salida de la neblina para mantener un nivel de humedad ideal de 50%.

TEMPORIZADOR

Programe el humidificador con anterioridad para que se apague después de 1 a 12 horas.

HIGROSTATO AJUSTABLE

Programe el humidificador con anterioridad para que funcione durante el tiempo necesario y el ajuste del nivel de neblina para que alcance el nivel de humedad deseado.

CONTROL DE NEBLINA

El volumen de rociado o la cantidad de neblina producida por la unidad pueden ajustarse en tres niveles diferentes de acuerdo a las necesidades.

TECNOLOGÍA LIMPIA DE PLATA

A diferencia de otros humidificadores que permiten la proliferación de hongos y moho fangoso, el Humidificador Ultrasónico pureguardian™ utiliza la tecnología limpia de planta incorporada en el depósito para combatir la proliferación de hongos y moho en la superficie del depósito de agua.

INSTRUCCIONES DE USO

ENSAMBLADO

Seleccione una superficie firme, plana y nivelada; al menos a una distancia de 15 cm (6 pulg.) de una pared u objeto para tener un flujo de aire adecuado. Coloque el humidificador sobre una superficie resistente al agua, ya que el agua puede dañar los muebles y ciertos pisos. No coloque la unidad directamente sobre alfombras, toallas, cobijas u otras superficies absorbentes.

Guardian Technologies no se hará responsable por daños ocasionados por derrames de agua.

RELLENO

Asegúrese que la unidad esté desconectada.

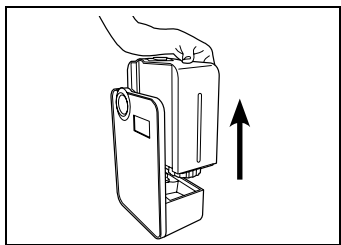

1. Retire el depósito de la base de la unidad.

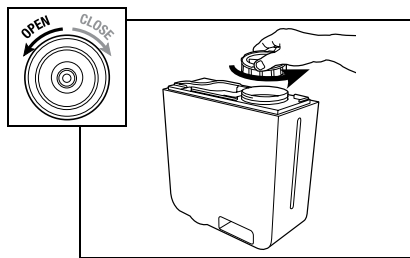

2. Voltee el depósito de agua y abra la tapa, girándola hacia la izquierda.

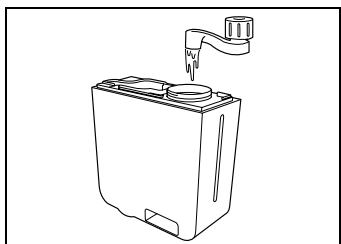

3. Vierta agua fría y limpia directamente en el depósito. No vierta ningún otro líquido en el depósito que no sea agua limpia.

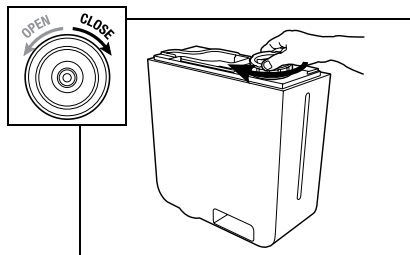

4. Cierre la tapa del depósito, girándola hacia la derecha. Es importante asegurar FIRMEMENTE la tapa después de llenar el depósito con agua.

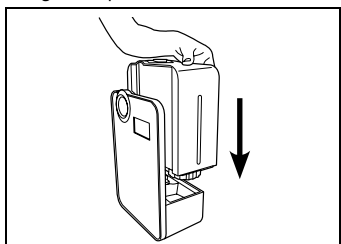

5. Vuelva a colocar el depósito en la base de la unidad y conéctela.

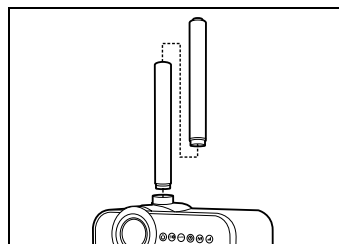

6. Extensiones telescópicas

Si lo desea, ensamble las extensiones telescópicas uniendo y encajando los extremos. Insértelas enseguida en la boquilla de humidificación. Las extensiones telescópicas extenderán la neblina al nivel más alto en el aire para ayudar a dispersarla por toda la habitación.

INSTRUCCIONES DE USO

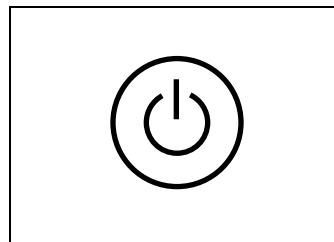

7. Botón interruptor

Antes de encender la unidad verifique que la unidad esté llena de agua. Oprima el botón interruptor.

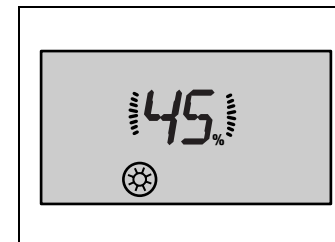

8. Seleccione los ajustes deseados

Vea la sección "Operación de Control" para conocer las funciones disponibles en la unidad. Nota: Cuando enciende el higróstico, los límites de lectura abarcan entre 15% y 90%. Si la humedad de la habitación se encuentra por debajo de 15%, la lectura en la pantalla destellará.

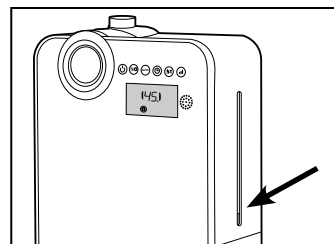

9. Función de la mirilla de nivel de agua y desconexión automática

El depósito incluye una mirilla de nivel de agua para que pueda ver fácilmente cuándo es el momento de rellenar el depósito de agua. La unidad se **apagará automáticamente** y un icono de nivel bajo de agua parpadeará en la pantalla si el nivel de agua está muy bajo. Si así ocurriera, desconecte la unidad, retire el depósito de agua y vuelva a llenarlo.

INSTRUCCIONES DE USO

OPERACIÓN DE CONTROL

1. Control de neblina fría/tibia y luz nocturna

Enciende y apaga la luz nocturna. Selecciona una neblina fría o tibia. La temperatura del agua se mantiene a temperatura ambiente para la humidificación fría y a 26.6 grados C (80 grados F) para una humidificación tibia. Espere 15 minutos para que el agua alcance la temperatura tibia.

Siga las instrucciones de abajo según la combinación deseada. Las imágenes muestran la pantalla para la combinación de ajustes de neblina fría/tibia y luz nocturna.

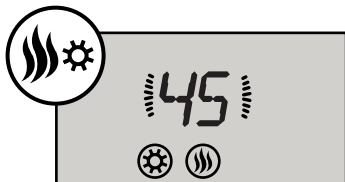

Predeterminada: Control de luz nocturna/neblina tibia encendido.



Oprima 1 vez: Luz nocturna apagada. Neblina tibia encendida.



Oprima 2 veces: Luz nocturna encendida. Neblina fría encendida.



Oprima 3 veces: Luz nocturna apagada. Neblina fría encendida.

2. Higrostat automático

Oprima el botón Automático para activar la función de humidificación automática; de esa manera se mantiene la humedad ideal de 50%. Cuando el nivel de humedad en la habitación es menor que el nivel de humidificación automática (50%), el humidificador seguirá produciendo humedad de manera automática. Una vez que alcanza el nivel de humedad ideal, el humidificador se apagará por sí solo.

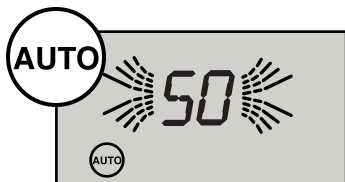

3. Temporizador

Oprima el botón Temporizador para determinar el tiempo de funcionamiento, puede regularse entre 1 a 12 horas, o para el funcionamiento continuo.

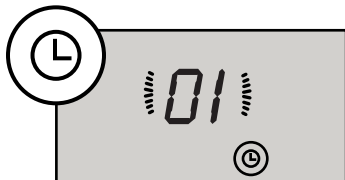

INSTRUCCIONES DE USO

OPERACIÓN DE CONTROL

4. Higrostat ajustable

Ajuste la humedad deseada en % oprimiendo el botón del higrostat ajustable. Recomendamos que la humedad relativa esté entre 40% y 50%. Puede regularse el aparato desde 40% hasta 75%, en incrementos de 5%. Si la humedad supera el ajuste deseado, el aparato se apagará por sí mismo. El aparato no se apagará por sí mismo si ha sido ajustado para el funcionamiento continuo ("Co"). Se muestra el valor deseado mientras realiza la selección. Después de varios segundos, la pantalla cambia automáticamente al valor actual. Nota: Si la humedad de la habitación se encuentra por debajo de 15%, la lectura en la pantalla destellará.

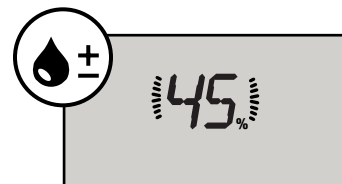

5. Control de neblina

Cuando oprime este botón usted tiene tres opciones:



Oprímalo una vez para un rociado BAJO.



Oprímalo dos veces para un rociado MEDIO.



Oprímalo tres veces para un rociado ALTO (no se mostrará ningún icono para esta combinación).

6. Nivel bajo de agua/Nada de agua

Cuando debe rellenarse el depósito, el indicador de nivel bajo de agua parpadeará en la pantalla.



LIMPIEZA

LIMPIEZA

- **Desconecte siempre la unidad antes de darle mantenimiento.**
- **El agua que queda dentro de la unidad después de usarla puede estar muy caliente, deje que se enfríe.**

LIMPIEZA GENERAL

- **Interior de la base de la unidad Saque el exceso de agua de la unidad.** De ser necesario, lave la unidad con agua fresca con el cepillo para limpieza y un paño suave. **No sumerja la base de la unidad en agua, ni permita que entre agua dentro del puerto de descarga de aire seco de la unidad.**
- **Depósito de agua.** Vacíe el depósito de agua. Quite la boquilla de neblina y limpie el tubo de neblina con agua fresca y un cepillo suave (se recomienda usar un cepillo para limpiar botellas).
- **Superficie externa de la unidad.** De ser necesario, limpie la superficie externa de la unidad con un paño suave, húmedo. Si observa acumulación de agua durante el uso, disminuya la humedad y seque la superficie externa con un paño.

DESINCRUSTACIÓN

- **Dependiendo del tipo y uso del agua, la limpieza requerida para eliminar el sarro deberá hacerse semanalmente, o cada dos semanas para optimizar el rendimiento de la unidad.**
- **Si vive en un área de agua dura, le recomendamos que utilice agua destilada en su humidificador. Esto ayudará a disminuir la precipitación de minerales del agua o "el polvo blanco".**
- **No limpie la unidad ni el depósito de agua con detergentes ni productos químicos de ningún tipo.**

DISCO ULTRASÓNICO

1. Desconecte la unidad.
2. Retire el depósito de agua y vacíe toda el agua de la base y el depósito de la unidad.
3. Ubique el disco ultrasónico en la parte interna de la base de la unidad. (vea la pág.) S-4)
4. Use **SÓLO** el cepillo para limpieza incluido para limpiar cuidadosamente el disco y eliminar las incrustaciones y materiales depositados (Figura 1). **No frote ni raspe el disco ultrasónico.**



Figura 1

*Limpie el disco sólo con el cepillo. No debe utilizar ninguna otra herramienta para la limpieza. **SÓLO EL CEPILLO.** (Figura 1)

Disco ultrasónico

LIMPIEZA

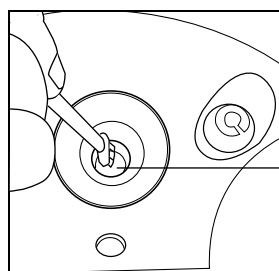
Si resulta difícil eliminar el sarro con el cepillo:

1. Llene la base con: una mezcla de 1 cucharadita de vinagre blanco y una 1 cucharadita de agua.
2. Deje reposar la solución durante 5 minutos.
3. Una vez que vierta la solución de vinagre en la base, limpie todas las superficies internas con un paño suave o un cepillo para ayudar a eliminar el sarro.
4. Verifique también la boquilla de neblina y el tubo de neblina del depósito de agua. Límpielos cuando sea necesario.
5. Enjuague la base meticulosamente con agua para eliminar el sarro y la solución de vinagre.

Si se acumula sarro o polvo blanco con frecuencia, tal vez le convenga adquirir un cartucho descalcificador (modelo FLTDC) que se encuentra disponible en www.guardiantechnologies.com o llame al departamento de servicio al cliente al 1.866.603.5900.

ALMACENAMIENTO DE FIN DE TEMPORADA

- Siga las instrucciones de limpieza y desincrustación cuando guarde el humidificador al final de la temporada.
- Seque muy bien el humidificador antes de guardarlo. **NO** lo guarde si todavía tiene agua en el interior de la base o en el depósito de agua.
- Empaque la unidad en la caja original y guárdela en un lugar fresco y seco.

NOTA: SI ENCUENTRA ALGÚN PROBLEMA NO INTENTE ABRIR EL ALOJAMIENTO DEL MOTOR USTED MISMO. HACERLO PODRÍA ANULAR SU GARANTÍA Y PROVOCAR LESIONES PERSONALES O DAÑOS AL HUMIDIFICADOR.

GUÍA DE SOLUCIÓN DE PROBLEMAS

PROBLEMA	SOLUCIÓN
La unidad no produce vapor de agua ni humedad.	<p>Enchufe: Desconéctelo, vuelva a conectar e intente nuevamente.</p> <p>Interrupción del suministro eléctrico: Cuando se restablezca el servicio, intente nuevamente.</p> <p>Instalación del depósito: Verifique que el depósito esté conectado correctamente.</p> <p>La superficie del disco ultrasónico está sucia: Limpie el disco ultrasónico. (vea la pág.) S-10)</p>
Sale aire pero no se produce vapor.	<p>Cantidad excesiva de agua: Saque algo de agua del depósito.</p> <p>La humedad deseada es menor que la temperatura actual: Aumente el nivel deseado de humedad.</p> <p>La superficie del disco ultrasónico está sucia: Limpie el disco ultrasónico. (vea la pág.) S-10)</p> <p>Si usa agua dura, sustitúyala con agua blanda.</p>
Nivel de humedad bajo.	<p>La superficie del disco ultrasónico está sucia: Limpie el disco ultrasónico. (vea la pág.) S-10)</p> <p>El agua de la unidad está demasiado fría: Reemplace con agua fresca, pero que no esté fría.</p> <p>Daño del disco ultrasónico: Llame al departamento de servicio al cliente al 1.866.603.5900.</p>
No produce humedad tibia.	<p>La humedad tibia tarda de 10 a 15 minutos para producirse. La neblina podría no sentirse tibia debido a que sus partículas son demasiado finas y se enfrían rápidamente en el aire de su hogar. Verifique el funcionamiento tocando la base de la unidad que deberá sentirse tibia al tacto o permitiendo que la unidad funcione durante 30 minutos aproximadamente con humedad tibia en una habitación cerrada de 18.5 m² (200 pies²) o más pequeña. Si la unidad funciona correctamente, deberá sentirse medianamente tibia.</p>
La humedad despidе mal olor.	<p>Mantenimiento deficiente o agua sucia: Limpie la unidad meticulosamente y llénela de agua fresca. (vea la pág.) S-10)</p>
En los muebles cercanos a la unidad está apareciendo un polvo blanco.	<p>El agua dura puede crear ciertos depósitos de polvo. El polvo en el aire también se asienta debido a la humedad de la habitación. Si le molesta este polvo, use agua destilada.</p> <p>* El filtro descalcificador (FLTDC20) se encuentra disponible en www.guardiantechnologies.com o llame al departamento de servicio al cliente al 1.866.603.5900.</p>
La unidad dejó de funcionar.	<p>Nada de agua o nivel bajo de agua. Desconecte la unidad y vuelva a llenar el depósito.</p>
Se acumula agua fuera de la unidad o en el área alrededor.	<p>Saturación de humedad. Disminuya el nivel de la neblina.</p> <p>La unidad no está bien nivelada y se acumula agua. Desconéctela y colóquela sobre una superficie nivelada. Apunte la boquilla de rociado lejos de los objetos. Eleve la unidad sobre una superficie nivelada resistente al agua de 61 cm a 91 cm (de 2 a 3 pies) por encima del piso.</p>
Gotea agua al llenar el depósito.	<p>Queda agua en el fondo del depósito. Seque el depósito con un paño o inclínelo para vaciarlo antes de transportarlo.</p>
Incremento del nivel de ruido.	<p>La unidad debe colocarse sobre una superficie dura, plana y nivelada. Cerciórese de que NO esté colocada sobre una superficie suave absorbente.</p>

GUÍA DE SOLUCIÓN DE PROBLEMAS

PROBLEMA	SOLUCIÓN
La pantalla del humidificador no alcanza el nivel de humidificación "automática" o el nivel de humedad deseado.	<p>Existen ciertos factores que pueden afectar las lecturas.</p> <p>El clima (por ejemplo, en climas muy fríos, el calefactor se activa con frecuencia, emitiendo aire seco en la habitación).</p> <p>La habitación podría ser demasiado grande y estar abierta a otros espacios.</p> <p>Pruebe la humidificación tibia, en ciertas ocasiones esto aumenta más rápido el nivel de humedad.</p> <p>También puede desconectarlo por un período de 5 a 8 minutos. A veces es posible sobrecargar la unidad cuando recién recibe el producto y prueba todos los botones.</p>

GARANTÍA LIMITADA

Para el consumidor, Guardian Technologies LLC garantiza que este producto se encuentra libre de defectos de materiales o mano de obra a partir de la fecha de compra original. Guarde el recibo de compra original para validar el inicio del período de garantía. La garantía no es válida sin el recibo correspondiente.

Si durante el período de garantía se encuentra que el producto es defectuoso, repararemos o reemplazaremos las piezas defectuosas sin ningún costo. Todas las reparaciones cubiertas por la garantía deben ser realizadas por Guardian Technologies LLC. Esta garantía **no cubre las reparaciones no autorizadas**. La garantía no cubre los problemas ocasionados por desgaste inusual, daños que resulten por un accidente o el uso no razonable del producto. Esta garantía sólo cubre el producto si se utiliza con accesorios genuinos de Guardian Technologies. Esta garantía cubre el producto que se adquirió con un distribuidor autorizado. Esta garantía le otorga derechos legales específicos y usted pudiera tener otros derechos adicionales (los cuales varían en cada estado en los EE. UU.)

Puede completar el registro de la garantía en línea en

www.guardiantechnologies.com. Consideramos que el proceso de registro es importante para garantizar el servicio superior a nuestros clientes; sin embargo, el envío del comprobante de registro es opcional y no afecta sus derechos para utilizar la garantía de acuerdo a las condiciones estipuladas anteriormente. Para enviar el producto cubierto por la garantía, el aparato completo debe enviarse con porte pagado por anticipado a Guardian Technologies LLC. Incluya toda la información, incluso: la descripción del problema, el número de modelo del producto, la fecha de compra, una copia del recibo de compra original junto con su nombre dirección y número de teléfono (puede incluir su dirección de correo electrónico de manera opcional.) Dirija las devoluciones a la atención de: Departamento de servicio al cliente, a la dirección que se indica a continuación. Si tiene preguntas o comentarios llame sin costo al número de teléfono que aparece abajo.

Guardian Technologies LLC

7700 St. Clair Avenue

Mentor, Ohio 44060

1.866.603.5900

www.guardiantechnologies.com



Este producto ha sido sometido a pruebas y cumple con los requisitos de la Comisión Federal de Comunicaciones, o FCC, Parte 18, correspondiente a la interferencia de Radio/TV/Comunicaciones. Aunque ha sido probado, aun así puede afectar estos dispositivos. Si observa que el humidificador crea interferencia, ponga el dispositivo o el humidificador aparte. Realice únicamente el servicio de mantenimiento indicado en este manual. Otro tipo de mantenimiento y servicio puede provocar interferencia perjudicial y anular el cumplimiento requerido por la FCC.